

Установка перегородки TCD 1800/2 в шкафы инструментальные TC-1095 и 1995

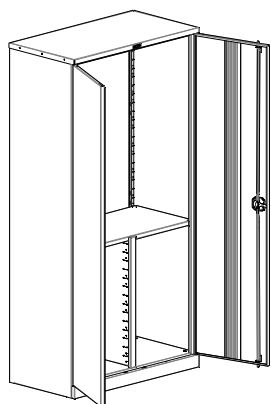

Шкаф TC-1995

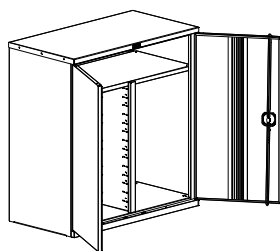

Шкаф TC-1095

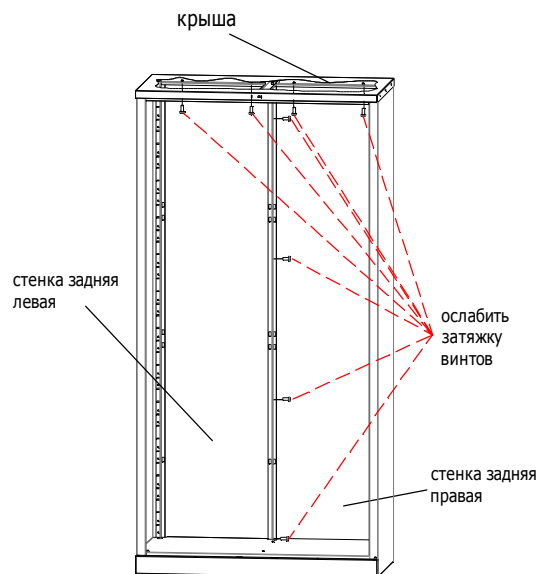

1. Ослабьте затяжку винтов, соединяющих стенки задние между собой (на 3-4 оборота);
2. Ослабьте затяжку винтов, соединяющих задние стенки с крышей;

1

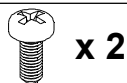

правильная установка перегородки

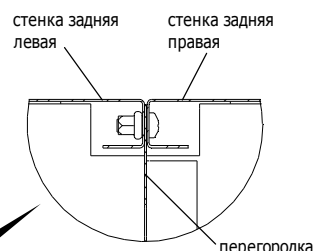

Перегородка должна быть зажата
между задними стенками

Для шкафа TC-1995

Для шкафа TC-1095

A

713

Скоба под
разделительВторое
прямоугольное
отверстие снизуВторое круглое
отверстие снизу

1. Закрепите перегородку 2-мя винтами в основании шкафа
2. Затяните винты соединяющие задние стенки с крышей, и винты соединяющие задние стенки между собой
3. На высоте 713мм от основания установите скобы под разделитель

2

Внимание!

В шкаф TC-1095 сначала устанавливаются скобы под разделитель, потом разделитель, и только потом перегородка, так как с предварительно установленной перегородкой невозможно установить разделитель

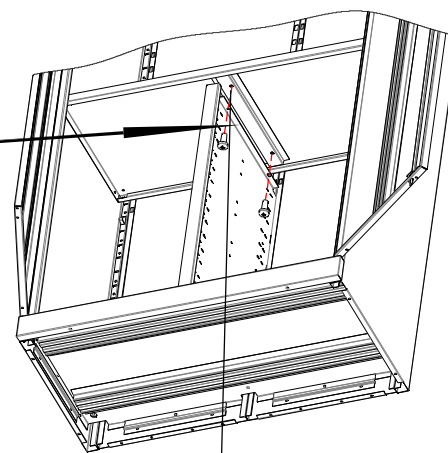
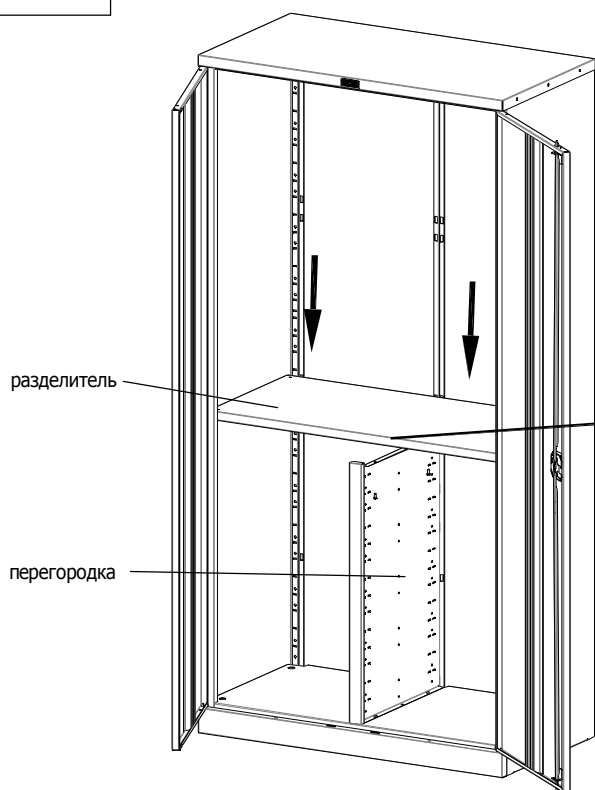
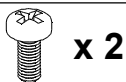

Внимание:
Резьбовые заклепки на разделителе должны быть справа

1. Закрепите перегородку 2-мя винтами в основание шкафа
2. Затяните винты соединяющие задние стенки с крышей, и винты соединяющие задние стенки между собой
3. На высоте 713мм от основания установите скобы под разделитель

Пояснения к инструкции.

1. Последовательность сборки указана порядковым номером в нижнем левом углу каждого изображения сборочной операции.
2. Тип и количество крепежных изделий для сборочной операции указан в левом верхнем углу ее изображения.

Рекомендации по эксплуатации шкафа для документов.

1. Установку шкафа следует производить на ровной горизонтальной поверхности.
2. Установку малых полок, и малых ящиков следует начинать с нижней части шкафа.
3. Рекомендуется распределять груз по поверхности полок шкафа по возможности равномерно для равномерной загрузки крепежных элементов.

Примечания

1. Возможны конструктивные изменения, не учтенные в данной инструкции.